



Prezentujemy linię wzorniczą mebli i urządzeń laboratoryjnych produkowanych w firmie **PLASTMET**. Z początkiem 2003 roku został zakończony proces projektowania (który rozpoczął się we wrześniu 2001r.) i uruchamiania produkcji systemu mebli laboratoryjnych. Asortyment wyposażenia laboratoryjnego został skatalogowany rodzajowo wg podstawowych typów.

**MEBLE LABORATORYJNE** to cztery grupy asortymentowe:

- **szafy laboratoryjne** z drzwiami metalowymi i przeszklonymi, będące podstawowym wyposażeniem laboratoriów, magazynów oraz pomieszczeń specjalnych.
- **szafki laboratoryjne i szafki wiszące** – wyrób podstawowy przy tworzeniu ciągów laboratoryjnych – z półkami lub szufladami z drzwiami metalowymi.
- **stoły wagowe** będące wyposażeniem dodatkowym, uzupełniającym dla niemal każdego laboratorium.
- **stoły robocze (stelaże)** do stanowisk roboczych lub pod aparaturę.

**URZĄDZENIA LABORATORYJNE** to przede wszystkim przystawki laboratoryjne, wyciągi laboratoryjne, dygestoria oraz szafy na kwasy i zasady.

**WYPOSAŻENIE UZUPEŁNIAJĄCE** stanowi ostatnią grupę wyposażenia, na która składają się blaty do stołów roboczych i stanowisk do mycia oraz aparatura laboratoryjna.

Meble laboratoryjne zawarte w niniejszym katalogu tworzą system modułowy, co pozwala niemal zawsze konfigurować wyposażenie w sposób indywidualny, by optymalnie zagospodarować i wyposażyć pomieszczenie laboratoryjne. W ten sposób tworzone są przyścienne lub wyspowe zestawy mebli i urządzeń laboratoryjnych ze stanowiskami do pracy lub do mycia z uwzględnieniem wszelkich niezbędnych urządzeń.

Cechą charakterystyczną systemu mebli laboratoryjnych firmy **PLASTMET** jest metalowa konstrukcja malowana proszkowo farbą epoksydową, chemoodporną i bez domieszek poliestrów w kolorach wg załącznika (patrz "Kolorы malowania proszkowego"). W przypadku szaf podstawą konstrukcyjną jest profilowana blacha. W szafach przeszklonych zastosowano szyby hartowane osadzone w ramach metalowych. Stoły, stelaże pod aparaturę czy przystawki wykonano z profili metalowych. Szuflady osadzono na prowadnicach rolkowych. Wszystkie konstrukcje można łatwo wypoziomować dzięki regulowanym stopkom. Zastosowane rozwiązania konstrukcyjne decydują o stabilności i trwałości wyposażenia, zapewniając jednocześnie ogniotrwałości i łatwość przy dezynfekcji i odkażaniu.

Odbiorca ma zagwarantowaną wysoką jakość otrzymanych produktów, ponieważ są one produkowane w oparciu o procedury uzyskanych certyfikatów ISO 9001 i 14001.



## SZAFY LABORATORYJNE

### Karta zbiorcza

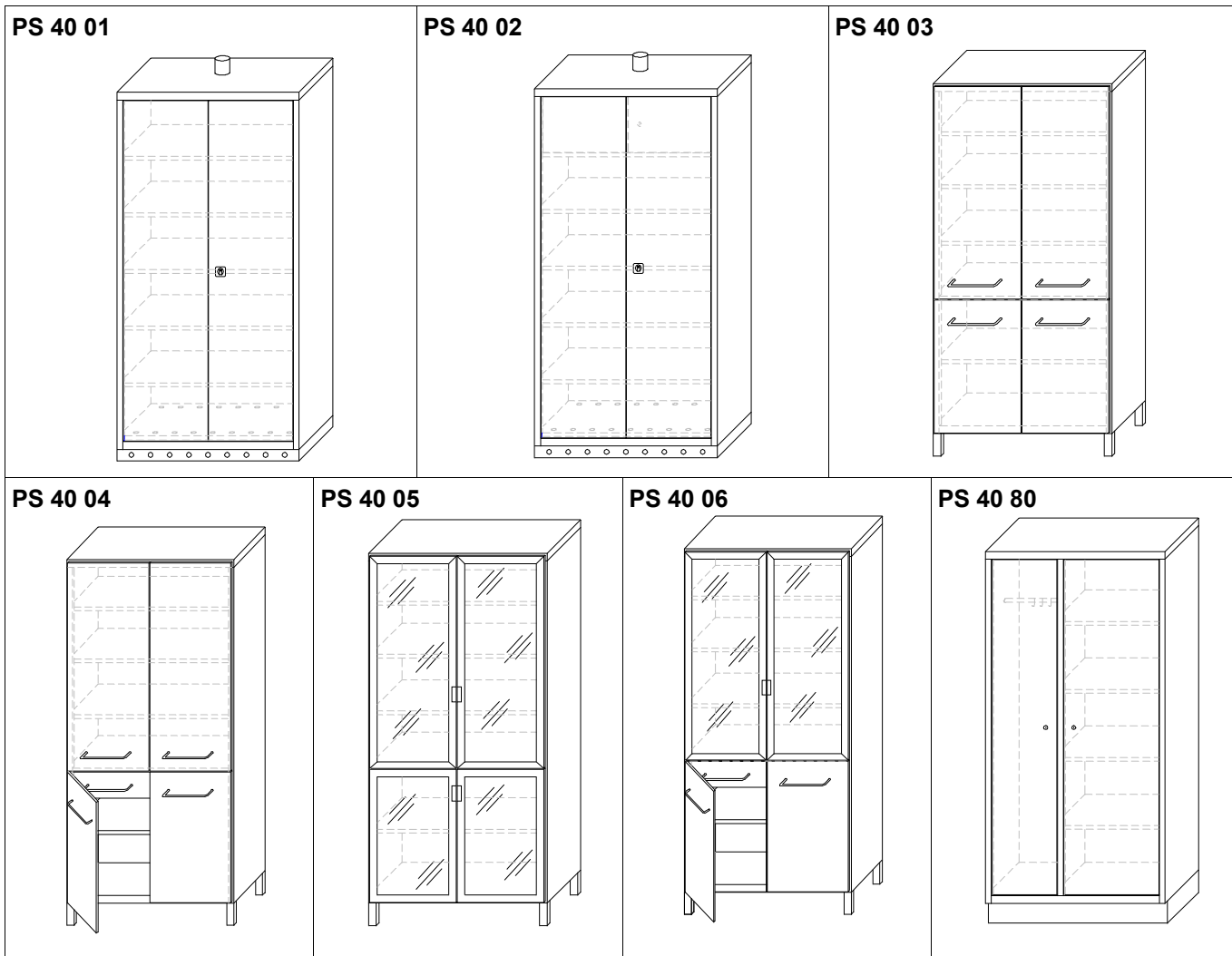

## SZAFKI LABORATORYJNE

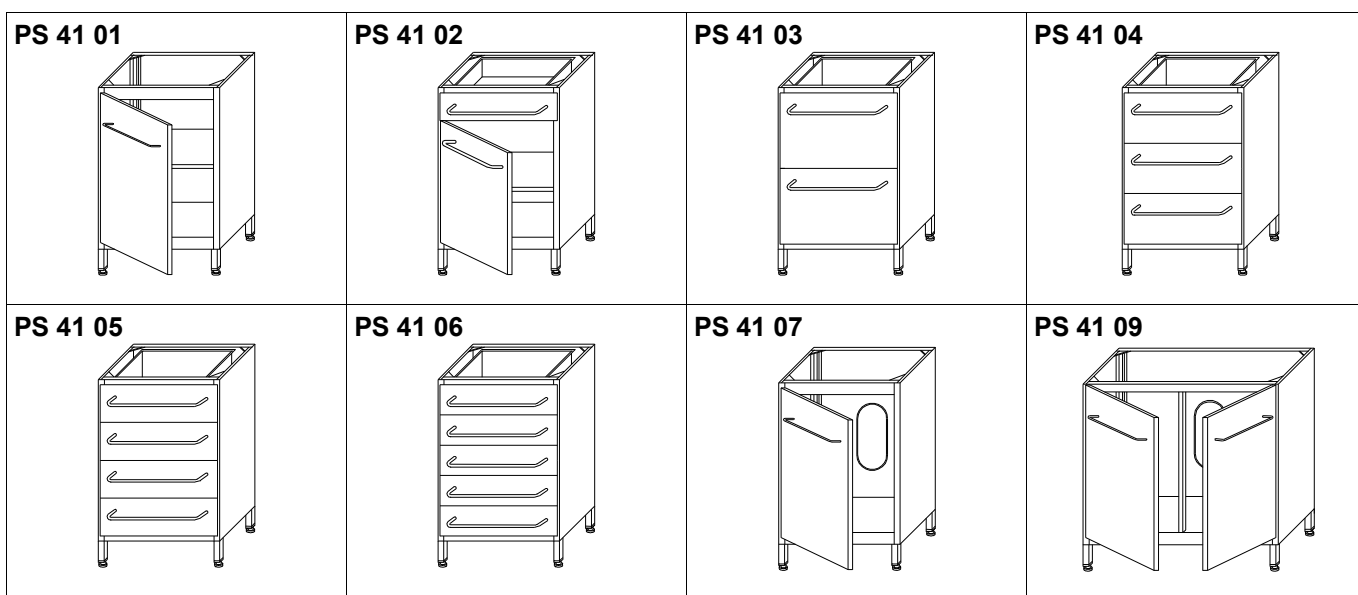

**SZAFKI WISZĄCE**

## Karta zbiorcza

PS 42 01

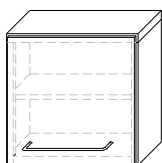

PS 42 02

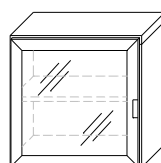

PS 42 90

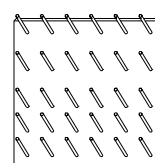
**STOŁY ROBOCZE – STELAŻE**

PS 44 01

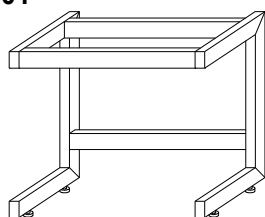

PS 44 02

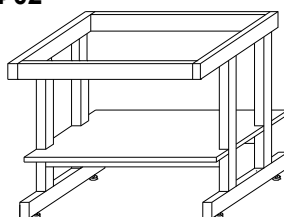

PS 44 03

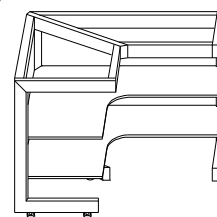

PS 44 04

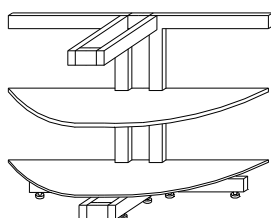

PS 44 05

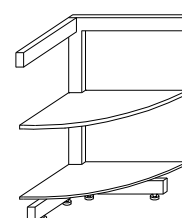
**STOŁY ROBOCZE – STELAŻE**

PS 44 10

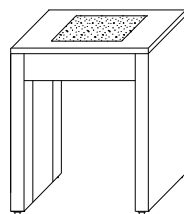

PS 44 11

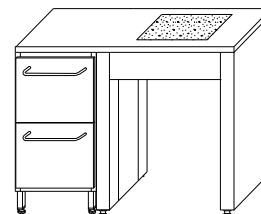
**URZĄDZENIA LABORATORYJNE**

PS 43 01

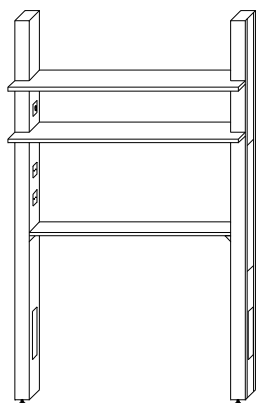

PS 45 01

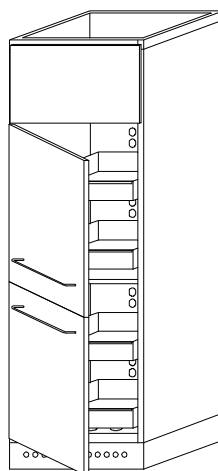

PS 46 01

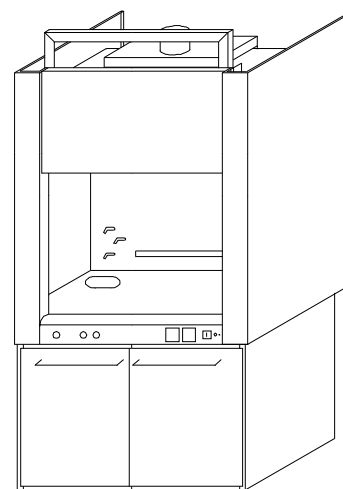

## SZAFY LABORATORYJNE

PS 40 01 Szafa na chemikalia

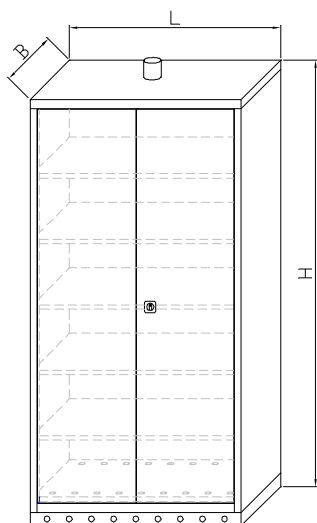

Wymiary		
L	B	H
950	500	1920

PS 40 02 Szafa na chemikalia ze skarbczykiem

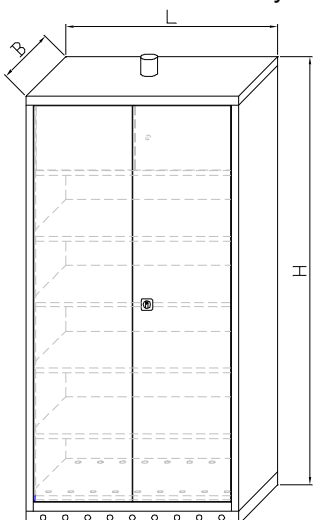

Wymiary		
L	B	H
950	500	1920

PS 40 03 Szafa z półkami

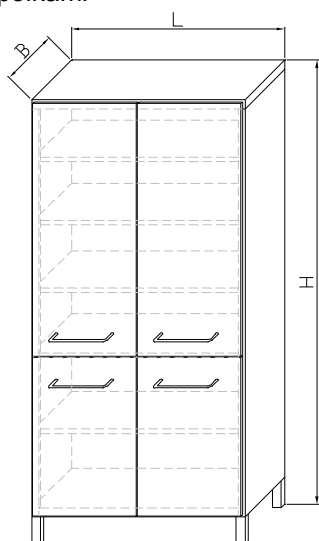

Wymiary		
L	B	H
950	500	1920

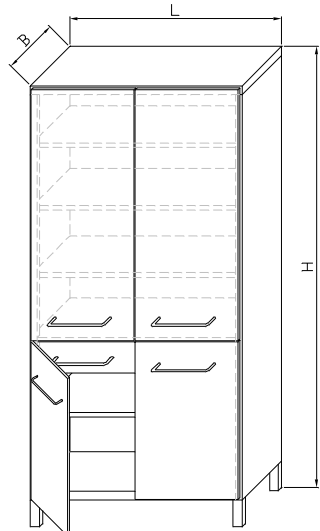
**PS 40 04** Szafa z szufladami i półkami

Wymiary		
L	B	H
950	500	1920

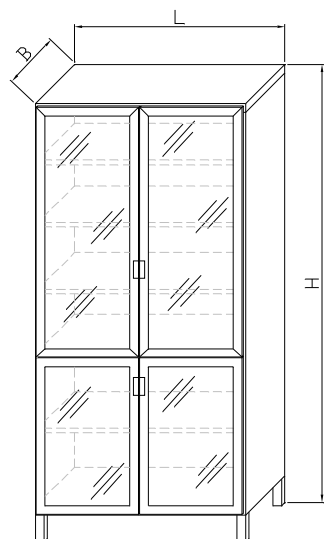
**PS 40 05** Szafa przeszklona z półkami

Wymiary		
L	B	H
950	500	1920

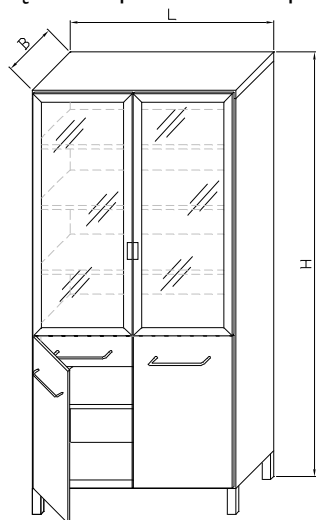
**PS 40 06** Szafa częściowo przeszklona z półkami i szufladami

Wymiary		
L	B	H
950	500	1920

## PS 40 80 Szafa na środki czystości

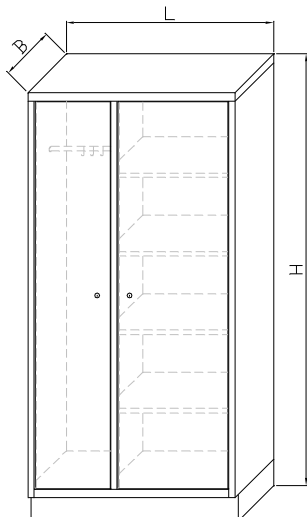

Wymiary		
L	B	H
950	500	1920

## SZAFKI LABORATORYJNE

## PS 41 01 Szafka z półką

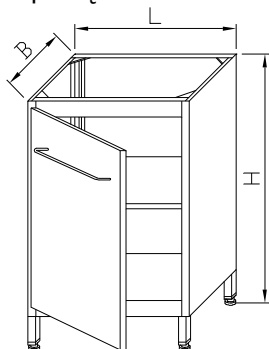

Wymiary		
L	B	H
Szafka stojąca		
300	530	860
400		
600		

## Opcje

- Szafka jezdna na kołach Ø50 o wysokości 770mm,
- Szafka podwieszana o wysokości 705mm.

## PS 41 02 Szafka z półką i szufladą

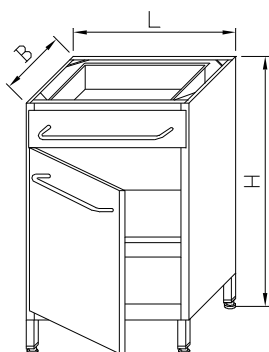

Wymiary		
L	B	H
Szafka stojąca		
300	530	860
400		
600		

## Opcje

- Szafka jezdna na kołach Ø50 o wysokości 770mm,
- Szafka podwieszana o wysokości 705mm.

## PS 41 03 Szafka z 2 szufladami

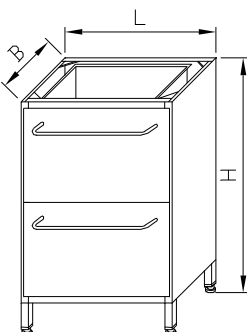

Wymiary		
L	B	H
Szafka stojąca		
300	530	860
400		
600		

## Opcje

- Szafka jezdna na kołach Ø50 o wysokości 770mm,
- Szafka podwieszana o wysokości 705mm.

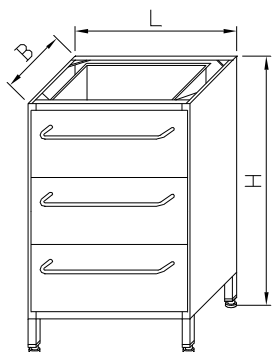
**PS 41 04 Szafka z 3 szufladami**

Wymiary		
L	B	H
Szafka stojąca		
300	530	860
400		
600		

**Opcje**

- Szafka jezdna na kołach Ø50 o wysokości 770mm,
- Szafka podwieszana o wysokości 705mm.

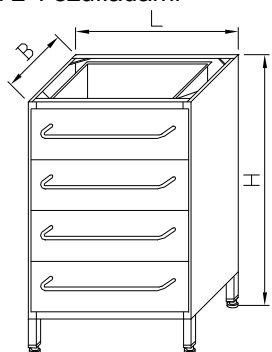
**PS 41 05 Szafka z 4 szufladami**

Wymiary		
L	B	H
Szafka stojąca		
300	530	860
400		
600		

**Opcje**

- Szafka jezdna na kołach Ø50 o wysokości 770mm,
- Szafka podwieszana o wysokości 705mm.

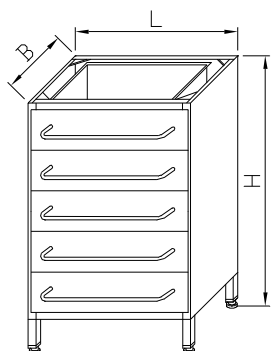
**PS 41 06 Szafka z 5 szufladami**

Wymiary		
L	B	H
Szafka stojąca		
300	530	860
400		
600		

**Opcje**

- Szafka jezdna na kołach Ø50 o wysokości 770mm,
- Szafka podwieszana o wysokości 705mm.

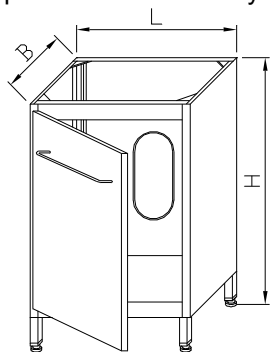
**PS 4107 Szafka pod zlew 1-komorowy**

Wymiary		
L	B	H
Szafka stojąca		
600	530	860

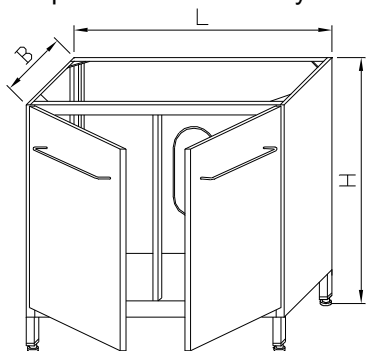
**PS 4109** Szafka pod zlew 2-komorowy

Wymiary		
L	B	H
Szafka stojąca		
1200	530	860

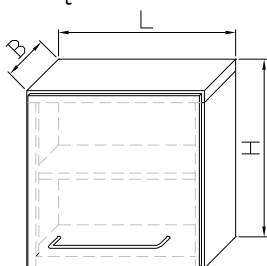
**SZAFKI WISZĄCE****PS 4201** Szafka wisząca

Wymiary		
L	B	H
600	200	600
	300	

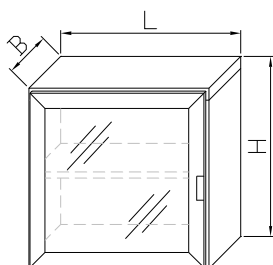
**PS 4202** Szafka wisząca z drzwiami przeszkłonymi

Wymiary		
L	B	H
600	200	600
	300	

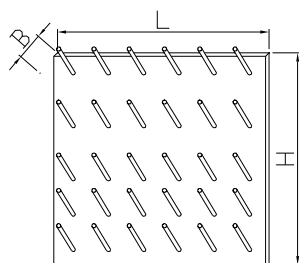
**PS 4290** Ociekacz z polipropylenu

Wymiary		
L	B	H
600	150	600



## STOŁY ROBOCZE (STELAŻE)

PS 4401 Stelaż do zabudowy

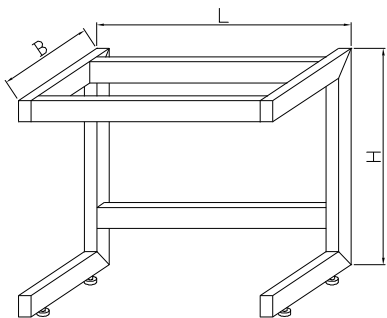

Wymiary		
L	B	H
600	560	860
900		
120		
600	710	
900		
120		

## Opcje

- Dla stanowisk siedzących dostępna wysokość h=710.

PS 4402 Stelaż pod aparaturę

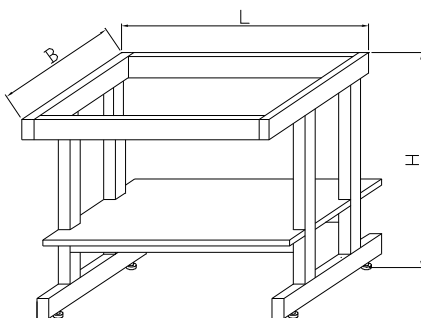

Wymiary		
L	B	H
600	560	860
900		
120		
600	710	
900		
120		

## Opcje

- Dla stanowisk siedzących dostępna wysokość h=710.

PS 4403 Stelaż narożnikowy

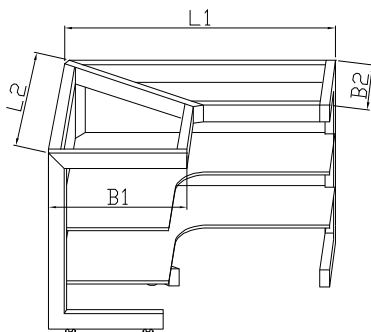

Wymiary		
L1/L2	B	H
1200	560	680
	710	

## Opcje

- Dla stanowisk siedzących dostępna wysokość h=710.

PS 4404 Stelaż zamykający wyspę

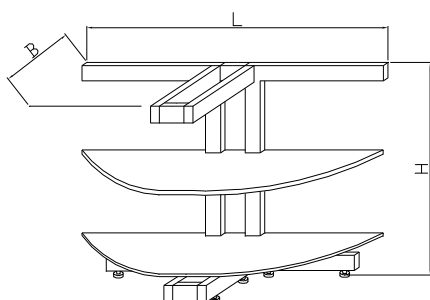

Wymiary		
L	B	H
1350	560	860
1650		
1350	710	
1650		

## Opcje

- Dla stanowisk siedzących dostępna wysokość h=710.

## PS 4405 Stelaż zamykający wyspę

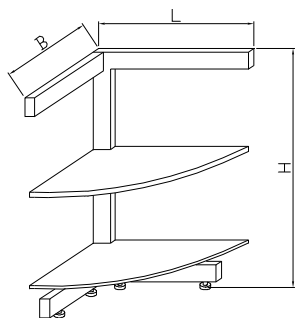

Wymiary		
L	B	H
600	560	860
750		
600	710	
750		

## Opcje

- Dla stanowisk siedzących dostępna wysokość h=710.

## STOŁY WAGOWE

## PS 4410 Stół wagowy

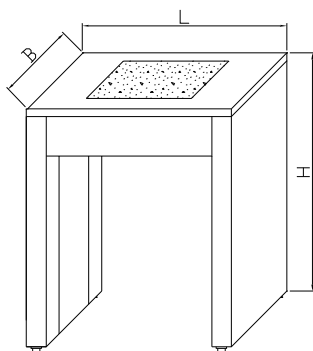

Wymiary		
L	B	H
800	600	900

## PS 4411 Stół wagowy z szafką 2-szufladową

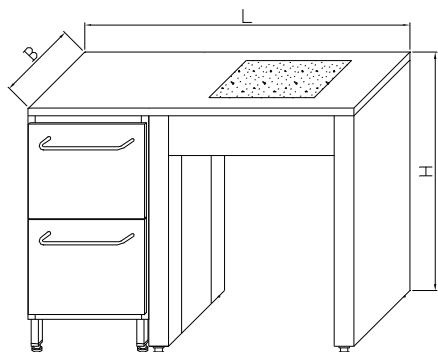

Wymiary		
L	B	H
1200	600	900

## URZĄDZENIA LABORATORYJNE

## PS 43 01 Przystawki

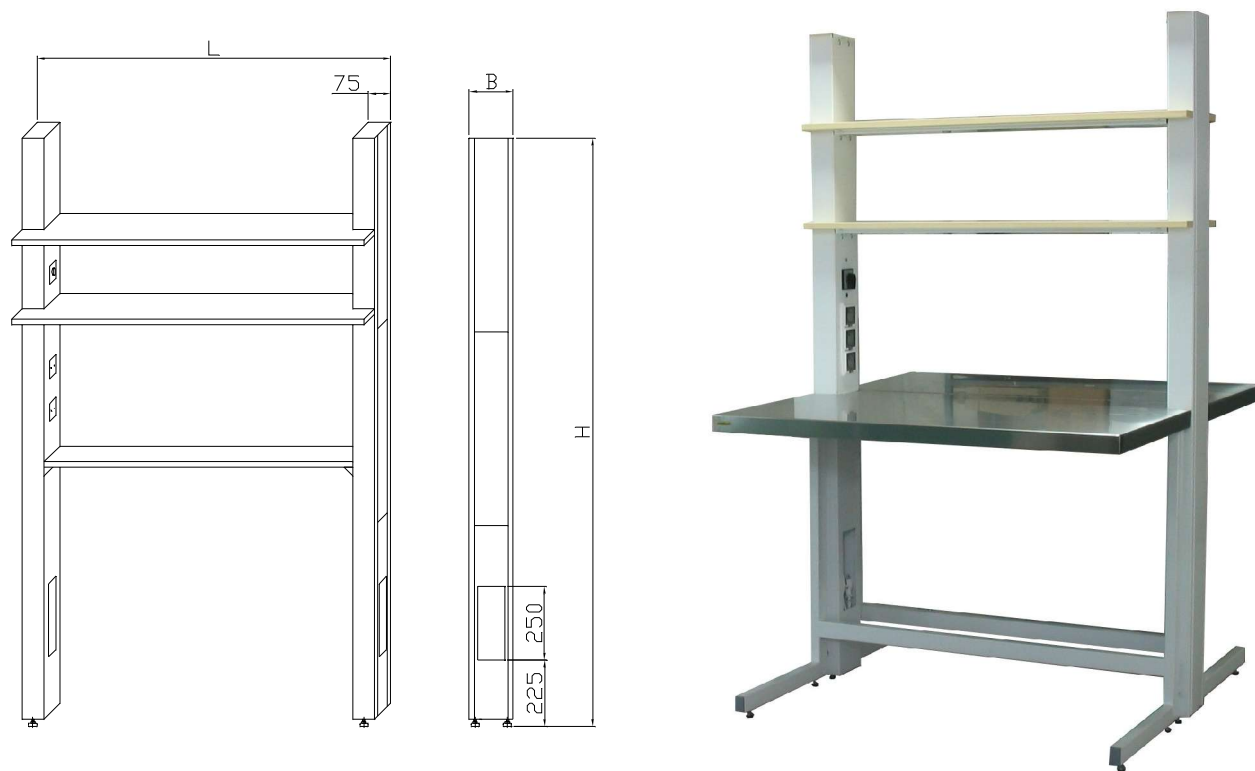

## Wymiary:

L	B	H
1200	150	2000
1800		

## Wyposażenie standardowe:

Przystawka, wykonana z blach stalowych profilowanych, osadzona na stopkach umożliwiającym łatwe wypoziomowanie mebla. Standardowo posiada dwie półki górne metalowe na wspornikach oraz półkę środkową na wysokości roboczej 750 lub 900mm, dwa gniazda elektryczne i wyłącznik na słupie z lewej oraz u dołu otwór instalacyjny z maskownicą.

## Wyposażenie dodatkowe:

- zlewik z polipropylenu,
- media typu woda, gaz czy sprężone powietrze,
- dodatkowe gniazda elektryczne.

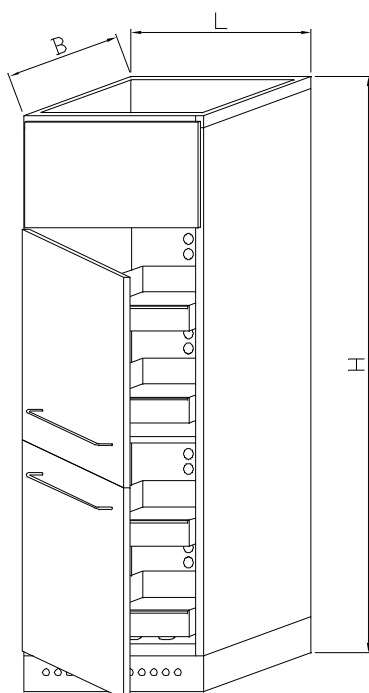
**PS 45 01** Szafa na kwasy i zasady**Wymiary:**

L	B	H
600	500	1920

**Wyposażenie standardowe:**

Szafa wykonana z blach stalowych profilowanych, złożona z dwóch niezależnych części, każda wyposażona w dwie szuflady z tworzywa sztucznego na prowadnicach rolkowych, zamykana drzwiami metalowymi z uchwytem ze stali nierdzewnej; szafki połączone kanałem wentylacyjnym z wentylatorem chemoodpornym; u dołu cokół z perforacją do pobierania powietrza.

## PS 46 01 Dygestorium

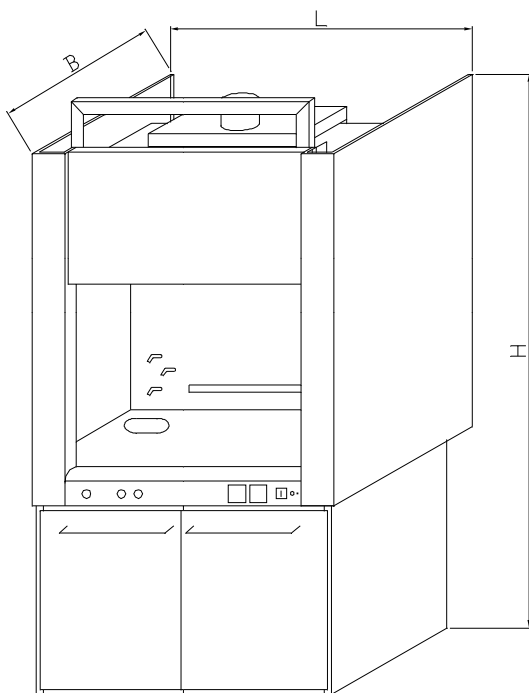

## Wymiary:

L	B	H
1200	750	2150
1500		

## Wyposażenie standardowe:

Urządzenie oparte w całości na konstrukcji z blach stalowych profilowanych, wyposażone w otwierane okno na ramie z profili aluminiowych (aluminium anodowane), podnoszonej i opuszczanej z przeciwwagą; komora wykonana ze stali zwykłej malowanej proszkowo, blat roboczy z konglomeratu kwarcowo-granitowego; standardowo wyposażone w główny wyłącznik i dwa gniazda elektryczne oraz lampę jarzeniową zamocowaną w obudowie z poliwęglanu; pod komorą szafka z półką wewnątrz, zamykana drzwiami metalowymi z uchwytem z pręta stali nierdzewnej; urządzenie przygotowane do podłączenia do systemu wentylacyjnego – króciec wyjściowy fi 315mm.

## Wyposażenie dodatkowe:

- komora wewnętrzna ze stali nierdzewnej, lub z: ceramiki, polipropylenu, żywicy epoksydowych;
- wentylator chemoodporny,
- zlewik z polipropylenu,
- media: woda, gaz, sprężone powietrze,
- dodatkowe gniazda elektryczne,
- szafka dolna z drzwiami suwanymi, lub z niezależną instalacją wentylacyjną,
- płyta robocza i zlewik z kamionki litej,
- kanał wyciągowy z polipropylenu.

## WYPOSAŻENIE UZUPEŁNIAJĄCE

**Blaty** (oraz komory zlewów) mebli i urządzeń laboratoryjnych w zależności od potrzeb Naszych Klientów wykonane są z następujących materiałów: płyty laminowane lub laminaty o podwyższonej odporności chemicznej – *CHEMSURF* (zlew polipropylen lub stal nierdzewna), stal nierdzewna w gatunku 0H18N9 (również zlew), konglomerat kwarcowo-granitowy (zlew ze stali nierdzewnej) lub żywice epoksydowe *DURCON*. (również zlew) – szczegóły na zestawienie poniżej.

Blat	Komora zlewu
Laminat	Polipropylen, stal nierdzewna INOX
Laminat CHEMSURF	Polipropylen, stal nierdzewna INOX
Polipropylen	Polipropylen
Stal nierdzewna INOX	Stal nierdzewna INOX
Konglomerat kwarcowo-granitowy	Stal nierdzewna INOX
Żywice epoksydowe DURCON	Żywice epoksydowe DURCON
Lita ceramika techniczna	Lita ceramika techniczna

Blaty dostępne są standardowo w dwóch rodzajach wykończenia obrzeża – z podwyższeniem (profilowany) lub zaokrąglonym ( $\frac{1}{4}$  koła).  
Kształt i wielkości dostępnych blatów i zlewów zgodnie z aktualnym cennikiem.

**Armatura wodna i gazowa** firmy *BROEN* stosowana jest głównie w stanowiskach do mycia, przystawkach i dygestoriach.

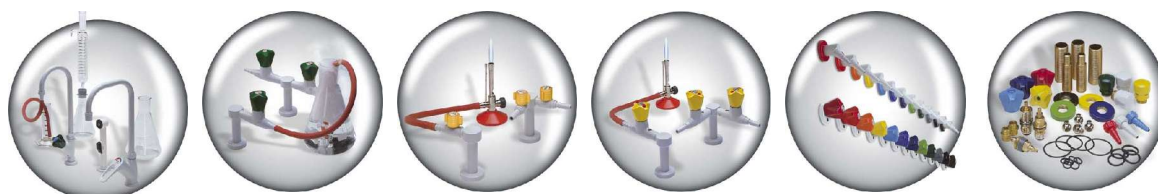

**Odciąg stanowiskowy** – okap wentylacyjny wyciągowy ze stali nierdzewnej INOX stosowany w laboratoriach z mało agresywnymi substancjami chemicznymi głównie laboratoria spożywcze czy mikrobiologiczne.

